

Zusatzausstattungen R04

Farb- und Gewebeauswahl, siehe Register **Farben** | **Sonderformen** | **Profile** und Register **Gewebe**

1. Bürstendichtungen

Um Unebenheiten oder Versätze bei der Rollmontage auszugleichen, bietet das Neher-System verschiedene Bürstenlängen an.

Die angegebene **Bürstenlänge (L)** beschreibt die Gesamthöhe der Bürste inkl. Bürstenfuß in mm. Durch das Einschieben der Bürste in den Bürstenkanal ist die sichtbare Bürstenhöhe um ca. 2,5 mm geringer.

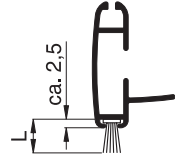

PP-Bürstendichtung mit schmalem Fuß

Verfügbare Längen: 3 mm, 4 mm, 5 mm, 6 mm, 7 mm, 8 mm, 9 mm, 12 mm, 15 mm, 20 mm, 25 mm

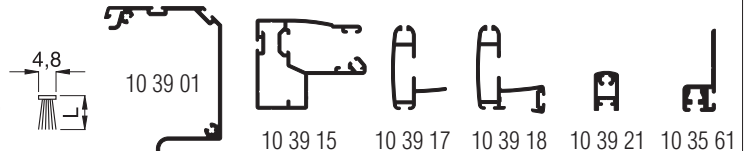

PP-Bürstendichtung mit Steppfaden

Für den schmalen Fuß (4,8 mm) stehen Bürstendichtungen mit einem zusätzlichen Steppfaden in den Längen 15 mm, 20 mm, 25 mm und 30 mm zur Verfügung. Diese haben den Vorteil, dass die Bürstendichtung besser steht und nicht „auseinanderfällt“.

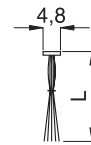

2. Montagebohrungen

Bei der Variante R04/7 wird das Rollo auf den Futterkasten geschraubt.

Auf Wunsch sind bei der seitlichen Führungsschiene 10 39 15 Montagebohrungen von vorne möglich. Dabei wird das angegebene Montagematerial mitgeliefert.

Montagebohrung von vorne

↑ Ansicht innen ↑

10 39 15

SK 4,2 x 50 mm (15 04 42.50.TX)
Abdeckkappe (14 23 91)

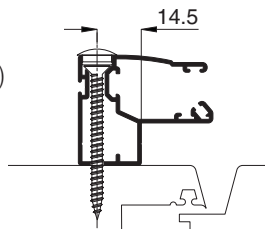

Es muss beim Aufmaß geprüft werden, ob sich das Montagematerial für den jeweiligen Einbaufall eignet.

3. variable Rollo-Einhandbedienung

Auf Wunsch kann die Lage der Rollo-Einhandbedienung verändert werden. Dabei wird von der linken Außenkante „Bestellmaß Breite“ (Ansicht innen) bis zur Griffmitte gemessen.

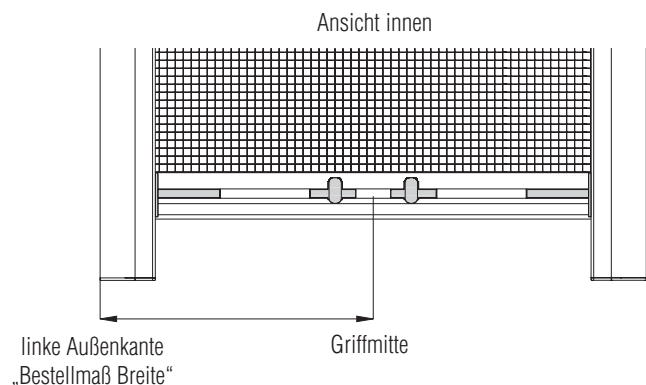

Zusatzausstattungen R04

4. zusätzlicher Rastpunkt

Über ein zweites Verschlussgegenstück kann in der Führungsschiene ein zusätzlicher Rastpunkt gesetzt werden.

Damit kann eine zusätzliche Bedienungshöhe der Gewebeschiene geschaffen werden, um zu verhindern, dass diese beim Öffnen von hohen Rollos versehentlich nach oben gleitet.

Dieser Rastpunkt kann an jeder beliebigen Stelle der Führungsschiene eingestellt werden.

Im Winter, wenn das Rollo nicht mehr benötigt wird, kann der zusätzliche Rastpunkt durch Entriegeln des Rolloverschlusses mit der Gewebeschiene überfahren werden.

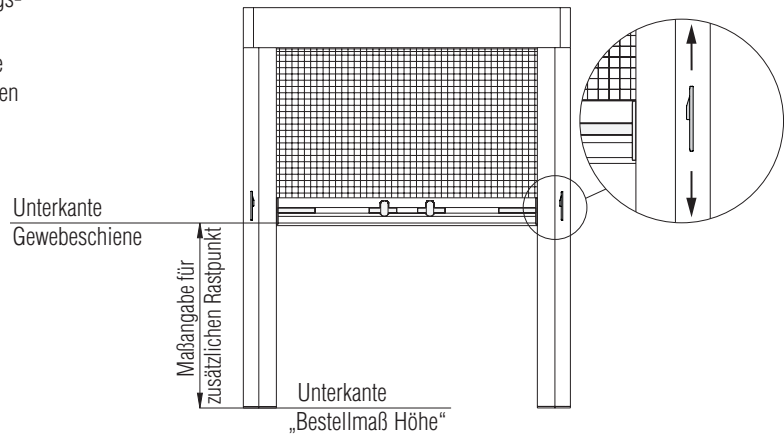

5. Bedienstab, Ziehschnur

Für eine einfache Bedienung bei hohen Rollos kann die Gewebeschiene mit einem Bedienstab über eine Einhängeschleufe herabgezogen werden.

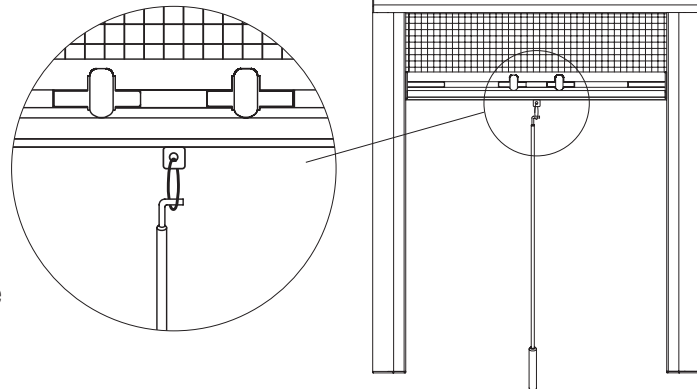

Als einfache Alternative zum Bedienstab kann die Gewebeschiene zusätzlich mit einer Ziehschnur ausgestattet werden.

Achtung: Bei einer Abdichtung der Gewebeschiene nach unten ist ein seitliches Verschieben der Ziehschnur nicht möglich.

6. Rollofliehkraftbremse

Auf Wunsch kann das Rollo mit einer Rollofliehkraftbremse ausgestattet werden.

Beim Einsatz einer Rollofliehkraftbremse wird die Gewebeschiene mit einer Dämpfungsdichtung versehen (softer Anschlag am Rollokasten).

Beim Einsatz von Transpatec und Transpatec-Feinmaschgewebe ist die Rollofliehkraftbremse im Standard enthalten.

Außer der Mindestbestellmaß Breite von 480 mm gibt es keine weitere Beschränkung für deren Einsatz (Höhe, Breite).

Mindestbestellmaß Breite: 480 mm
(ohne Bremse 430 mm)

7. Montagehilfsmittel

Für die Montage der Rollos stehen Ihnen verschiedene Hilfsmittel zur Verfügung.

Diese können Sie dem **Register Montagehilfsmittel** entnehmen.